

BRUMBERG

EXTRAVAGANCE

Dekorativní LED osvětlení pro výjimečný prostor



Decentní design pro dekorativní osvětlení exteriérů

- Včetně světelného zdroje LED, vyzařovací úhel 2x 60°
- Výkon 2x 4 W (①, ②, ④), resp. 2x 2 W (③)
- Svítidlo a rámeček jsou fixně spojeny, svítidlo nelze vyměnit
- Včetně adaptéru pro připojení na 230 V
- Materiál: hliník a průhledné sklo

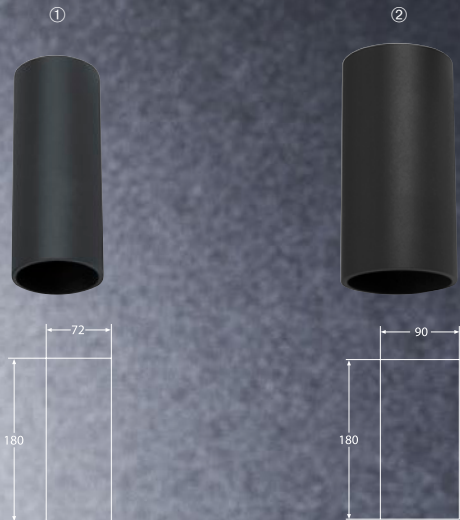

Obj. č.	Barva pouzdra	Teplota barvy	Světelný tok
① 60017173	strukturovaná bílá	3000 K	2x 200 lm
① 60017183	strukturovaná černá	3000 K	2x 200 lm
② 60018173	strukturovaná bílá	3000 K	2x 200 lm
② 60018183	strukturovaná černá	3000 K	2x 200 lm

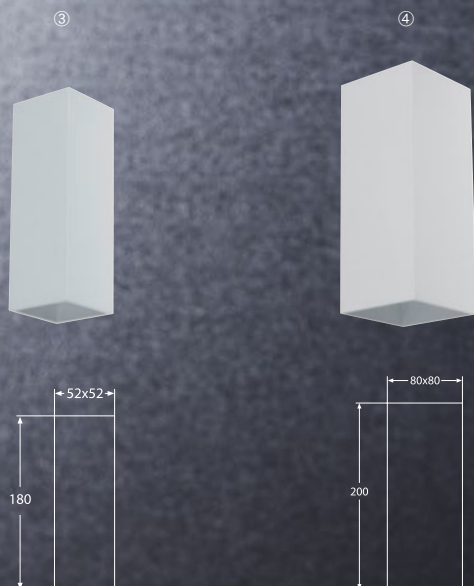

Obj. č.	Barva pouzdra	Teplota barvy	Světelný tok
③ 60037173	strukturovaná bílá	3000 K	2x 100 lm
③ 60037183	strukturovaná černá	3000 K	2x 100 lm
④ 60038173	strukturovaná bílá	3000 K	2x 200 lm
④ 60038183	strukturovaná černá	3000 K	2x 200 lm

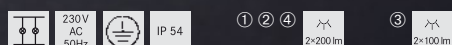

LED svítidla KEGON

Stropní LED svítidla s dekorativním efektem měkkého světla

- Akrylové stínidlo propouštějící světlo
- Rozmanitost velikostí a výkonů
- Svítidlo a rámeček jsou fixně spojeny, svítidlo nelze vyměnit

①

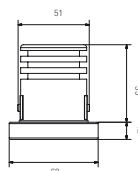

Obj. č.	12210003
Barva pouzdra	akryl satinovaný
Teplota barvy	3000 K
Svět. tok	270 lm
Příkon LED	4 W
Vyzařovací úhel	40°

②

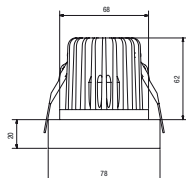

Obj. č.	12211003
Barva pouzdra	akryl satinovaný
Teplota barvy	3000 K
Svět. tok	530 lm
Příkon LED	8 W
Vyzařovací úhel	38°



③

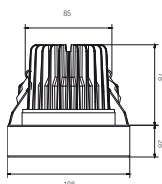

Obj. č.	12212003
Barva pouzdra	akryl satinovaný
Teplota barvy	3000 K
Svět. tok	1140 lm
Příkon LED	15 W
Vyzařovací úhel	40°

④

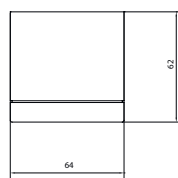

Obj. č.	12139173
Barva pouzdra	strukt. bílá / akryl satin.
Teplota barvy	3000 K
Svět. tok	270 lm
Příkon LED	4 W
Vyzařovací úhel	40°

⑤

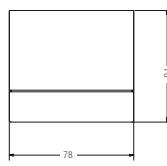

Obj. č.	12138173
Barva pouzdra	strukt. bílá / akryl satin.
Teplota barvy	3000 K
Svět. tok	540 lm
Příkon LED	8 W
Vyzařovací úhel	38°

⑥

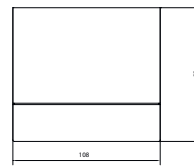

Obj. č.	12220173
Barva pouzdra	strukt. bílá / akryl satin.
Teplota barvy	3000 K
Svět. tok	1140 lm
Příkon LED	15 W
Vyzařovací úhel	40°

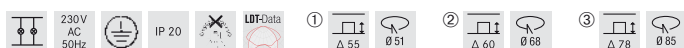

Vestavná LED svítidla

Svítidla s vysokým výkonem a minimalistickým designem

- Hluboko vsazený reflektor, který neoslňuje
- Kombinace přímého a nepřímého osvětlení v jednom (typ 12406073)
- Svítidlo a rámeček jsou fixně spojeny, svítidlo nelze vyměnit

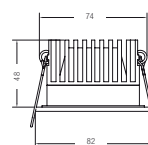
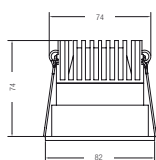
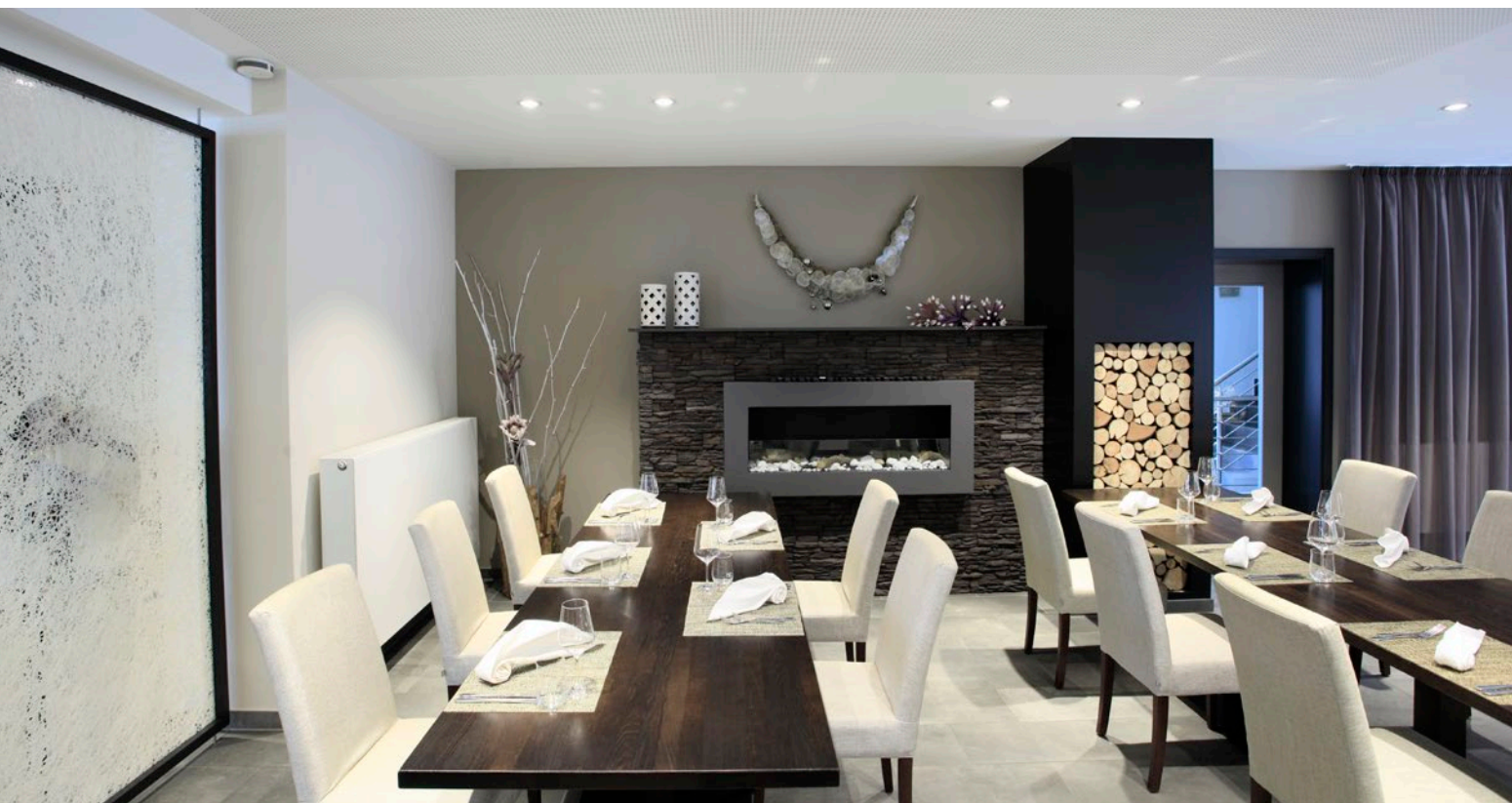

Obj. č.	Barva pouzdra	Teplota barvy	Světelný tok	Výkon
12108073	bílá	3000 K	880 lm	11 W
12108063	zlatá matná	3000 K	880 lm	11 W
12108253	hliník matný	3000 K	880 lm	11 W

Obj. č.	Barva pouzdra	Teplota barvy	Světelný tok	Výkon
12106073	bílá	3000 K	800 lm	10 W
12106063	zlatá matná	3000 K	800 lm	10 W
12106253	hliník matný	3000 K	800 lm	10 W

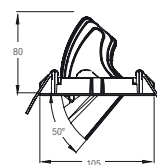
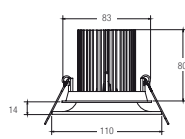

Obj. č.	Barva pouzdra	Teplota barvy	Světelný tok	Výkon
12406073	bílá	3000 K	770 lm	10,5 W

Obj. č.	Barva pouzdra	Teplota barvy	Světelný tok	Výkon
12401073	bílá	3000 K	1100 lm	15 W



Světelné body LED

Křišťály rozehrají světelné efekty v každém interiéru

- Ve stupni krytí IP 65*
- Včetně světelného zdroje LED
- Výkon 1 W, vyzařovací úhel 180°
- Svítidlo a rámeček jsou fixně spojeny, svítidlo nelze vyměnit

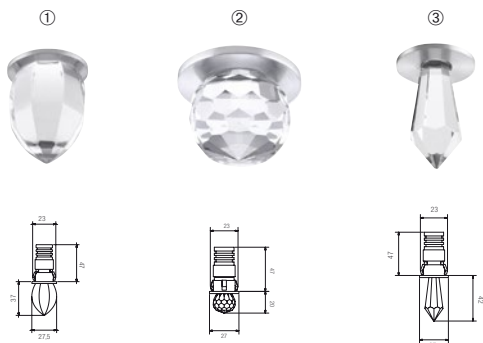

Obj. č.	Materiál	Teplota barvy	Světelný tok
① 12202253	křišťál. sklo / hliník	3000 K	85 lm
② 12203253	křišťál. sklo / hliník	3000 K	85 lm
③ 12204253	křišťál. sklo / hliník	3000 K	85 lm



Skleněná LED svítidla

Čistá jednoduchost a elegance skla

- Včetně světelného zdroje LED
- Výkon 6 W, vyzařovací úhel 38°
- Svítidlo a rámeček jsou fixně spojeny, svítidlo nelze vyměnit
- Zadní strana ze zrcadlího skla



Obj. č.	Materiál	Teplota barvy	Světelný tok
13338003	kouřové sklo / hliník	2700 K	553 lm
13337003	čiré sklo / hliník	2700 K	553 lm



Zapuštěná LED svítidla

Je libo kulatý TUBIC nebo
hranatý QUBIC?

- Včetně světelného zdroje LED
- Výkon 6 W, vyzařovací úhel 38°
- Svítidlo a rámeček jsou fixně spojeny, svítidlo nelze vyměnit
- Materiál: hliník a sklo

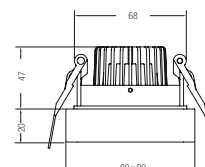
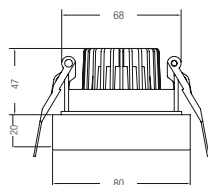

TUBIC

Obj. č.	Barva pouzdra	Teplota barvy	Světelný tok
13126173	strukturovaná bílá	3000 K	540 lm
13026173	strukturovaná bílá	2700 K	540 lm



QUBIC

Obj. č.	Barva pouzdra	Teplota barvy	Světelný tok
13127173	strukturovaná bílá	3000 K	540 lm
13027173	strukturovaná bílá	2700 K	540 lm



LED svítidlo QUBIC s oceněním reddot award

Elegance přímého a nepřímého světla

- Včetně světelného zdroje LED
- Výkon 9 W (přímo) + 1,5 W (nepřímo)
- Svítidlo a rámeček jsou fixně spojeny, svítidlo nelze vyměnit
- Včetně adaptéru pro připojení na 230 V
- Materiál: hliník a sklo

Obj. č.	Barva pouzdra	Teplota barvy	Světelný tok
12040173	strukturovaná bílá	3000 K	849 lm

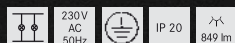
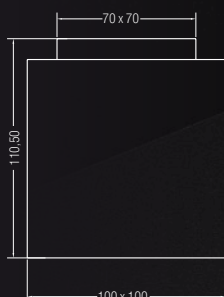

reddot award 2017
winner lighting design

Pohyblivý LED reflektor MOVE IT

Jedno světlo, mnoho možností



I LIKE TO
MOVE IT!

- Včetně světelného zdroje LED a adaptéru pro připojení na 230 V
- Výkon 4 W, hlava světla naklápěcí nezávisle na osách
- Svítidlo a rámeček jsou fixně spojeny, svítidlo nelze vyměnit
- Materiál: hliník a satinovaný plast

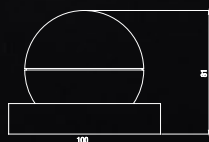

Obj. č.	Barva pouzdra	Teplota barvy	Světelný tok
10048173	strukturovaná bílá	3000 K	240 lm



LED svítidla pro povrchovou montáž

Elegantní stropní LED svítidla

- Netradiční provedení – asymetrická optika, luxusní kombinace černé a zlaté, výklopné, přímé i nepřímé světlo
- Svítidlo a rámeček jsou fixně spojeny, svítidlo nelze vyměnit
- Včetně adaptéru pro připojení na 230 V
- Materiál: hliník a hlazený plast

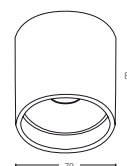

Obj. č.	Barva pouzdra	Teplota barvy	Svět. tok	Výkon
12072183	struktur. černá / zlatá	3000 K	300 lm	4 W

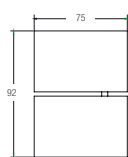

Obj. č.	Barva pouzdra	Teplota barvy	Světelný tok	Výkon
12062173	strukturovaná bílá	3000 K	680 lm	6,2 W

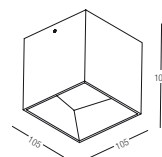

Obj. č.	Barva pouzdra	Teplota barvy	Svět. tok	Výkon
12020173	strukturovaná bílá	3000 K	800 lm	9,8 W



Nástěnný LED reflektor

Elegance interiérového osvětlení

- Včetně světelného zdroje LED
- Včetně adaptéru pro připojení na 230 V
- Svítidlo a rámeček jsou fixně spojeny, svítidlo nelze vyměnit
- Materiál: hliník a akryl, kryt opálový

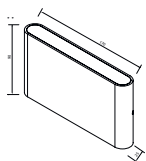

Obj. č.	Barva pouzdra	Teplota barvy	Světelný tok	Výkon
10046253	hliník	3100 K	586 lm	2x 5,4 W
10046173	strukturovaná bílá	3100 K	586 lm	2x 5,4 W

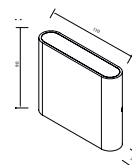

Obj. č.	Barva pouzdra	Teplota barvy	Světelný tok	Výkon
10045253	hliník	3100 K	408 lm	2x 3,6 W
10045173	strukturovaná bílá	3100 K	408 lm	2x 3,6 W



Vysokovýkonné LED vložky MR16 dim2warm

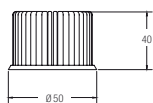

Obj. č.	12963003
Výkon	6 W
Teplota barvy	2800–2000 K
Svět. tok	507 lm

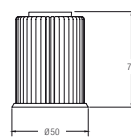

Obj. č.	12965003
Výkon	12 W
Teplota barvy	2800–2000 K
Svět. tok	887 lm



Showroom LED Competence Center Brumberg

Showroom LED osvětlení prodejen, kanceláří, hotelů či privátního sektoru od renomovaného německého výrobce Brumberg a showroom dalších značek najdete v historické budově bývalého ředitelství firmy Kolben v ulici Pod Pekárkami 338/12, Praha 9-Vysočany.

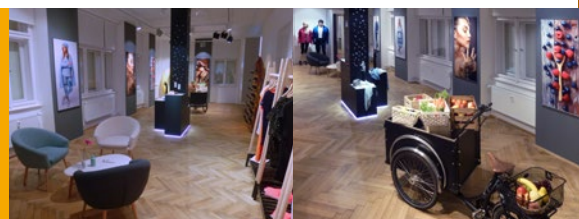

Elektro-System-Technik s.r.o., výhradní zastoupení pro ČR,
Pod Pekárkami 338/12, CZ – 190 00, Praha 9-Vysočany, T: +420 266 090 711, E: obchod@est-praha.cz
www.est-praha.cz

